

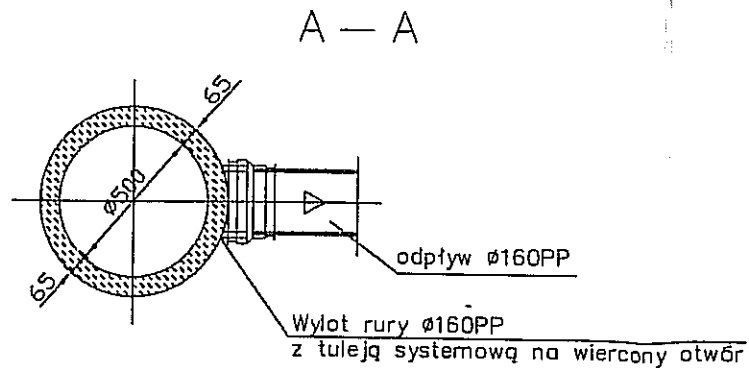

- UWAGA:
1. Wymiary podano w milimetrach
 2. Nazewnictwo, wymiary i masa elementów betonowych wg
 3. Głębokość osadnika 0,95 m



		Zarząd Inwestycji Sp. z o.o. 99-300 Kutno, ul. Podrzeczna 5a, tel./fax. (0-24) 254-09-80	
Nazwa opracowania: Przebudowa drogi powiatowej nr 2918E ulicy 11 Listopada w Koluszках			
Adres obiektu: 95-040 Koluszki, ul. 11 Listopada		Inwestor: Gmina Koluszki	
Przedmiot rysunku: Schemat wpustu deszczowego betonowego z kratą kl. D400		Nr: 9	Skala: - Data: 11.2011
Projektant: mgr inż. B. Kamiński		KUP/0147/POOS/08	
Sprawdzający: mgr inż. H. Tarnowski		LOD/0265/PWOS/05	

SCHEMAT WŁĄCZENIA
 DO ZAPROJEKTOWANEJ SIECI

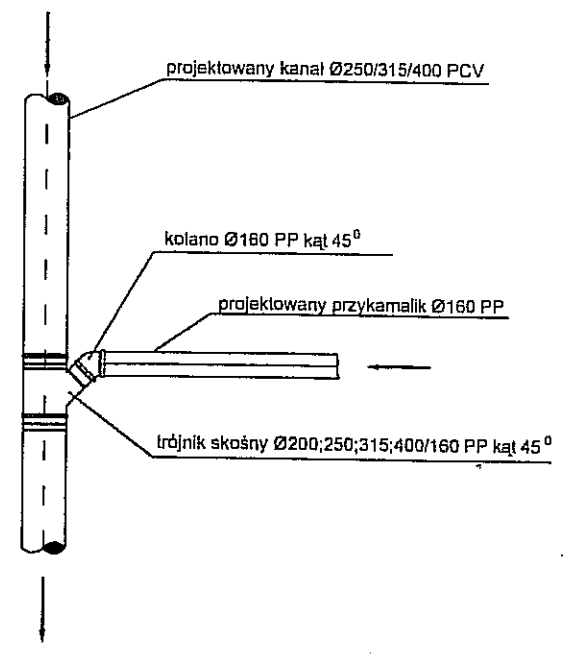

TYP C

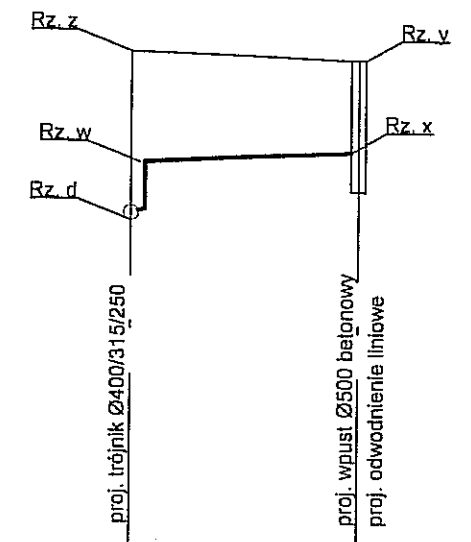

Rzędna terenu	
Rzędna dna kanału	
Zagłębienie kanału	
Materiał, średnica	Ø160 PP SN8
Spadek	
Długość	
Odległość	

Tr ... Wp ...

TYP B

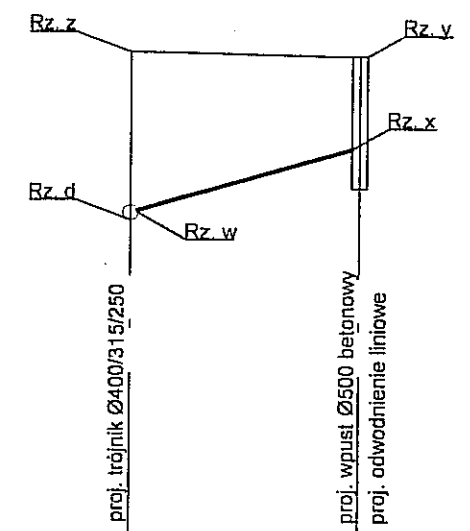

Rzędna terenu	
Rzędna dna kanału	
Zagłębienie kanału	
Materiał, średnica	Ø160 PP SN8
Spadek	
Długość	
Odległość	

Tr ... Wp ...

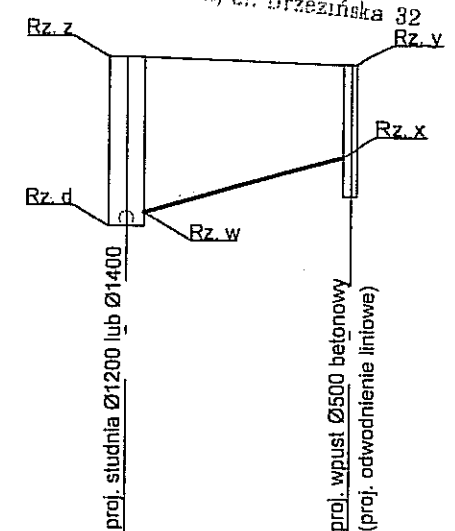

Rzędna terenu	
Rzędna dna kanału	
Zagłębienie kanału	
Materiał, średnica	Ø160 PP SN8
Spadek	
Długość	
Odległość	

D... Wp ...

Schematyczny profil wpustu deszczowego
 dane do poszczególnych profili zestawione w tabeli

 Zarząd Inwestycji Sp. z o.o. 99-300 Kutno, ul. Podrzeczna 5a, tel./fax. (0-24) 254-09-80		Nazwa opracowania:		Przebudowa drogi powiatowej nr 2918E ulicy 11 Listopada w Koluszkach	
		Adres obiektu:		95-040 Koluszki, ul. 11 Listopada	
Inwestor:		Gmina Koluszki			
Przedmiot rysunku:		Schemat podłączenia wpustów		Nr:	10
Projektant:		mgr inż. B. Kamiński		Skala:	-
Sprawdzający:		mgr inż. H. Tarnowski		Data:	11.2011
		KUP/0147/POOS/08		Podpis:	
		LOD/0265/PWOS/05			

Ruszt żeliwny kl. C250

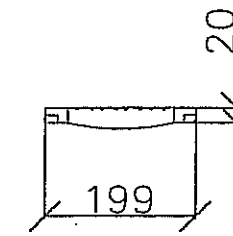
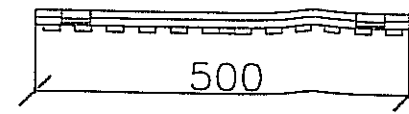
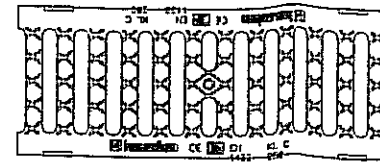

FABRYKA POWIATOWA W ŁODZI
ul. B. Kamińskiego w Wyższej Judownictwa,
biuro: ul. Gępczki-Moraczewskich
Stowarzyszenie Pracy w Koluszkach
65-150 Koluszki, ul. Brzezińska 32

KS 150 – studzienka

KS 150

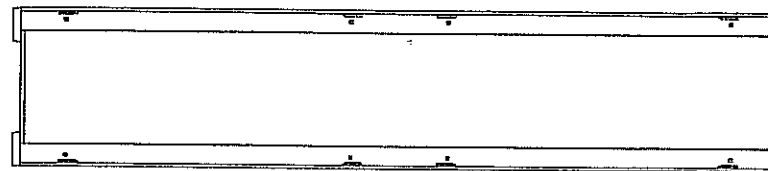

typ 01

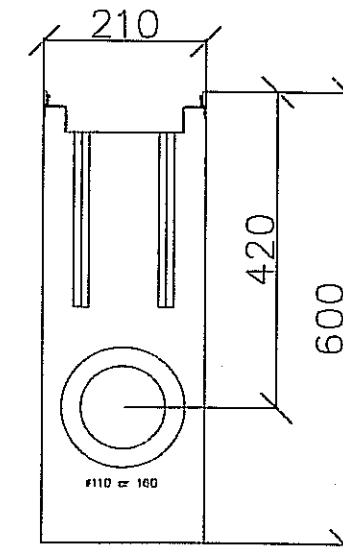
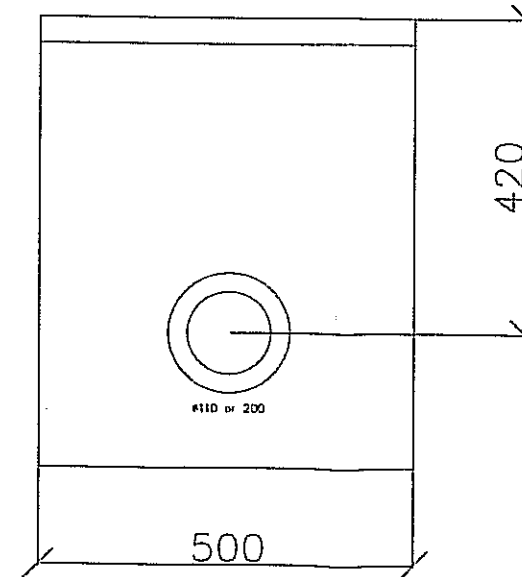
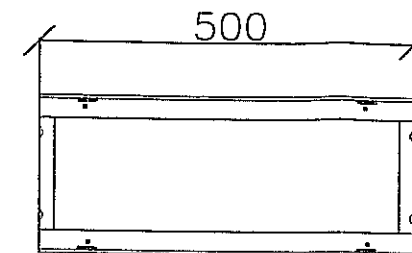
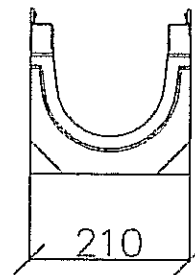
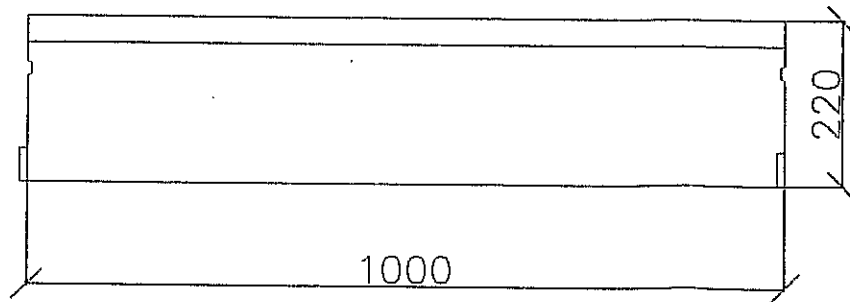

		Zarząd Inwestycji Sp. z o.o. 99-300 Kutno, ul. Podrzeczna 5a, tel./fax. (0-24) 254-09-80	
Nazwa opracowania: Przebudowa drogi powiatowej nr 2918E ulicy 11 Listopada w Koluszkach			
Adres obiektu: 95-040 Koluszki, ul. 11 Listopada		Inwestor: Gmina Koluszki	
Przedmiot rysunku: Odwodnienie liniowe-elementy		Nr: 11	Skala: - Data: 11.2011
Projektant: mgr inż. B. Kamiński		KUP/0147/POOS/08	
Sprawdzający: mgr inż. H. Tarnowski		LOD/0265/PWOS/05	

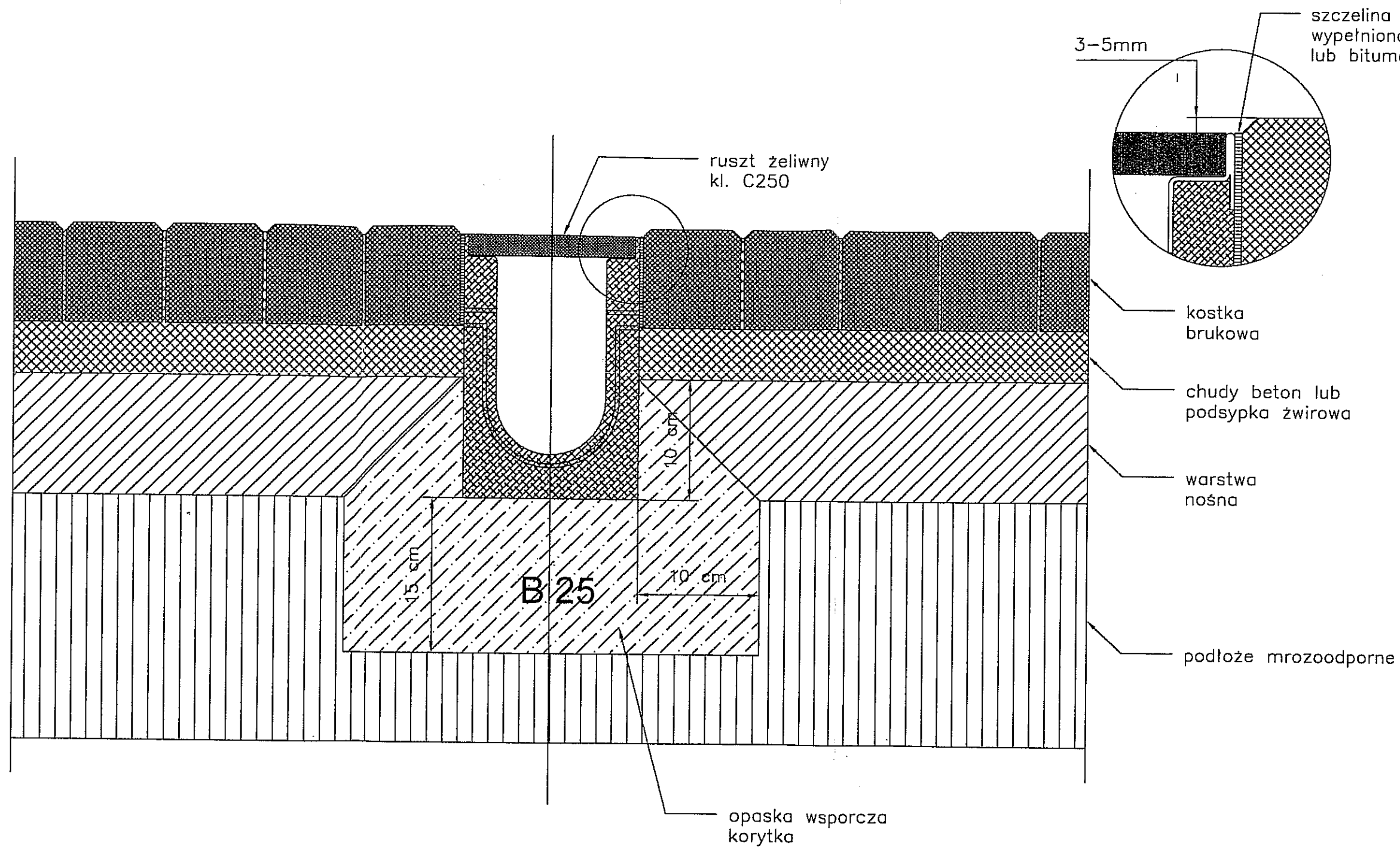

		Zarząd Inwestycji Sp. z o.o. 99-300 Kutno, ul. Podrzeczna 5a, tel./fax. (0-24) 254-09-80	
Nazwa opracowania: Przebudowa drogi powiatowej nr 2918E ulicy 11 Listopada w Koluszkach			
Adres obiektu: 95-040 Koluszki, ul. 11 Listopada		Inwestor: Gmina Koluszki	
Przedmiot rysunku: Schemat zabudowy odwodnienia liniowego		Nr: 12	Skala: - Data: 11.2011
Projektant: mgr inż. B. Kamiński	KUP/0147/POOS/08	Podpis: 	
Sprawdzający: mgr inż. H. Tarnowski	LOD/0265/PWOS/05	Podpis: 	